

jurhan.com

2-DIELNY SET NÁJAZDOVÉ RAMPY, SKLÁPATEĽNÉ 400 KG



Kód tovaru:

108532, 55215





jurhan.com







POZOR! Dbajte na bezpečnostné a montážne pokyny, aby sa predišlo riziku poranenia resp. poškodenie produktu.

 **Dôležité:** Pozorne si prečítajte tieto pokyny a uschovajte si ich na prečítanie na neskôr. Ak v budúcnosti dáte tento produkt niekomu inému, prosím nezabudnite odovzdať aj tento návod.

 Malé časti a plastové vrecká uchovávajte mimo dosahu detí. Nebezpečenstvo udusenía!

 Skontrolujte všetky prvky, súčasti a diely, či nie sú poškodené. Napriek starostlivým kontrolám sa môže stať, že aj ten najlepší produkt sa počas prepravy poškodí. V prípade poškodenia nás prosím kontaktujte. Chybné diely môžu ohroziť vaše zdravie.

 Výrobok nikdy neupravujte! Zmeny anulujú záruku a výrobok sa môže stať nebezpečný pre ďalšie použitie.

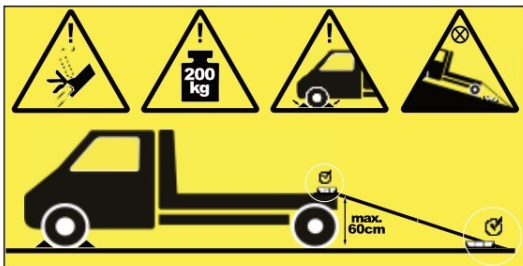

INFORMÁCIE O PRODUKTE

Neodstraňujte žiadne bezpečnostné značky ani informácie z produktu. Udržiavajte nálepky a štítky v čitateľnom stave.



VŠEOBECNÉ POZNÁMKY

- Vezmite prosím na vedomie, že skrutky by sa mali najskôr zasunúť rukou a dotiahnuť len mierne, aby voľne spájali jednotlivé časti.
- Neuťahujte skrutky, kým nie sú všetky prvky spojené správnym spôsobom. Následné utiahnutie skrutiek môže kompenzovať drobné nezrovnalosti vo vyvrtaných otvoroch alebo zvarových bodoch, ktoré sa môžu vyskytovať v ručne vyrobených výrobkoch.
- Pred použitím sa uistite, že je tento výrobok úplne zmontovaný. Skontrolujte, či sú všetky skrutky bezpečne utiahnuté, kontrolu robte pravidelne.
- **POZOR!** Počas montáže držte malé deti mimo dosahu, hrozí nebezpečenstvo poranenia!
- Ak nebudete vykonávať pravidelnú starostlivosť a údržbu, výrazne znížite životnosť vášho produktu. Nemôžeme prijať žiadnu zodpovednosť za následné škody spôsobené nedostatočnou starostlivosťou a údržbou.
- **POZOR!** Nebezpečenstvo zachytenia! Dávajte pozor, aby ste si nezachytili ruky!
- Rampu starostlivo rozmiestnite a dbajte na to, aby ste vždy bez výnimky používali obe rampy ako pár.
- **POZOR!** Tento výrobok nie je hračka – uchovávajte ho mimo dosahu detí.
- Noste rampu oboma rukami a uistite sa, že drží bezpečne na svojom mieste.
- Pri nakladaní sa uistite, že sa pod rampami alebo nakladacou plochou nenachádzajú žiadne osoby ani zvieratá.
- Nikdy neprekračujte maximálnu nosnosť 400 kg (200 kg na rampu). Nakladajte vozidlo pomaly. Na rampu nepúšťajte žiadny náklad. To môže znížiť nosnosť a spôsobiť zranenie a/alebo materiálne škody.
- Uistite sa, že rampy sú bez nečistôt, úlomkov, mastnoty a oleja.

POUŽITIE

Nájazdovú rampu používajte výhradne na nakladanie a vykladanie vozidiel. Nikdy neprekračujte maximálnu nosnosť 400 kg (200 kg na rampu) a nikdy nenakladajte ani nevykladajte nad výšku 60 cm.

Použite výrobok len na účel, na ktorý je určený. Výrobca nenesie žiadnu zodpovednosť za poškodenie spôsobené neúmyselným použitím. Akákoľvek úprava produktu môže negatívne ovplyvniť bezpečnosť, spôsobiť nebezpečenstvo a stratiť platnosť záruky.



Vhodné len na domáce použitie, nie na komerčné účely.

NÁVOD NA ROZBALENIE

Otvorte krabicu a vyberte produkt. Po vybalení skontrolujte, či výrobok nie je poškodený a či je kompletný. Neskoršie reklamácie nie je možné akceptovať.

MONTÁŽ (pozrite obrázok ①)

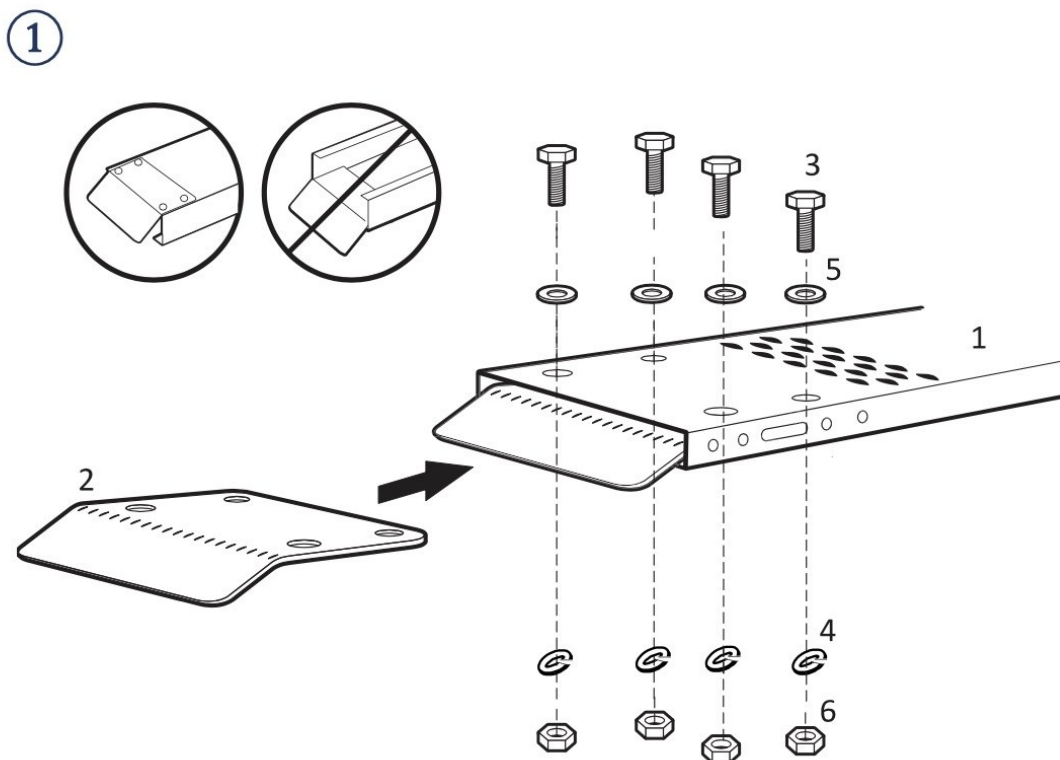

Na upevnenie podporných dosiek použite priložené skrutky, matice a pružné podložky. Uistite sa, že doska je nainštalovaná pod nájazdovou rampou.



POUŽITIE (pozrite obrázok ②)

②

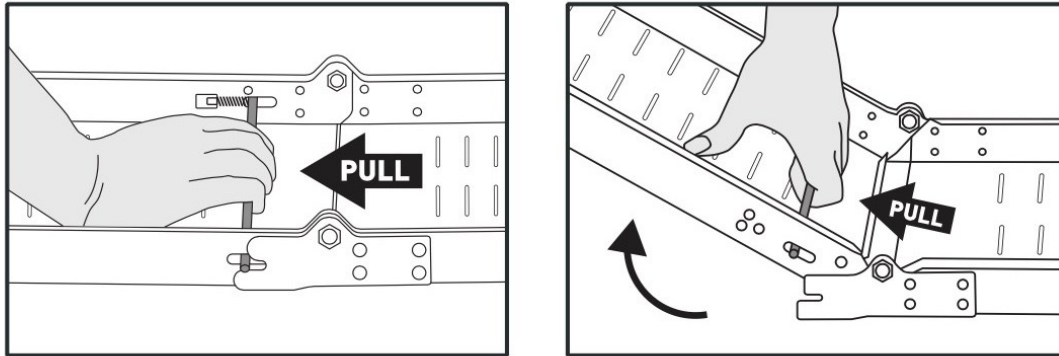

POZOR! Nebezpečenstvo zachytenia! Rampa by mala byť rozložená na rovnom povrchu. Pred použitím sa uistite, že vyčnievajúca hrana pevne spočíva na schode alebo plošine, nemôže sa zošmyknúť a nepresahuje maximálnu výšku 60 cm. Pri nakladaní predmetov do auta sa musíte uistiť, že sa nemôže odvaliť.

Pružinová tyč na spodnej strane musí zapadnúť do určených drážok na opačnej strane.

Pre zloženie zatlačte lištu na spodnej strane z drážok proti sile pružiny a súčasne zložte rampu.

NÁVOD NA ÚDRŽBU A STAROSTLIVOSŤ

Na čistenie použite špongiu a teplú mydlovú vodu. Nepoužívajte čistiace prostriedky alebo saponáty obsahujúce rozpúšťadlá, látky ako bielidlá môžu výrobok poškodiť. Ďalšie pokyny na starostlivosť nájdete na výrobku. Pravidelné čistenie, kontrola a údržba zvyšuje bezpečnosť a životnosť výrobku.



LIKVIDÁCIA

Pokyny na likvidáciu

Prosím, oboznámte sa s usmerneniami a normami pre správnu likvidáciu obalov platnými vo vašom regióne. Obal môže čiastočne pozostávať z plastových sáčkov - v tejto súvislosti dbajte na osobitnú opatnosť, aby na ne nedosiahli deti. Hrozí nebezpečenstvo udusenía!

Likvidácia odpadových zariadení

Zariadenie musí byť zlikvidované v súlade s pravidlami a predpismi miestnej likvidácie odpadov.

Význam symbolu „smetného koša“



Chráňte naše životné prostredie. Elektrické spotrebiče nepatria do komunálneho odpadu. Využite určené zberné miesta pre likvidáciu elektrických zariadení a odovzdajte svoje elektrické a elektronické zariadenia, ktoré už nepoužívate. Pomôžete tak zabezpečiť, že potenciálne vplyvy nesprávnej likvidácie na životné prostredie a ľudské zdravie budú minimalizované.

Prispejte teda k recyklácii a iným formám zhodnocovania odpadových elektrických a elektronických zariadení. Informácie o miestach, kde môžete zariadenia zlikvidovať, nájdete u miestnych orgánov alebo miestnej samosprávy.



POZOR! Dbejte na bezpečnostní a montážní pokyny, aby se předešlo riziku poranění resp. poškození produktu.

 **Důležité:** Pozorně si přečtěte tyto pokyny a uschovejte si je k přečtení na později. Pokud v budoucnu dáte tento produkt někomu jinému, prosím nezapomeňte předat i tento návod.

 Malé části a plastové vrecká uchovávejte mimo dosahu dětí. Nebezpečnost udusení!

 Zkontrolujte všechny prvky, součásti a díly, zda nejsou poškozeny. I přes pečlivé kontroly se může stát, že i ten nejlepší produkt se během přepravy poškodí. V případě poškození nás prosím kontaktujte. Chybné díly mohou ohrozit vaše zdraví.

 Výrobek nikdy neupravujte! Změny anulují záruku.
K čištění nepoužívejte agresivní čisticí prostředky, nebo bělidla.

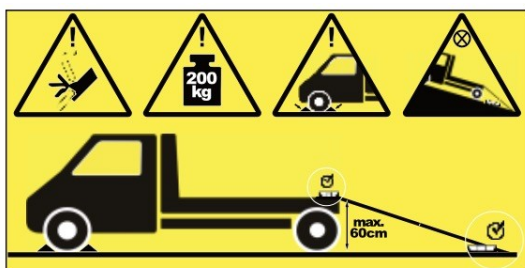

INFORMACE O PRODUKTU

Neodstraňujte žádné bezpečnostní značky ani informace z produktu. Udržujte nálepky a štítky v čitelném stavu.

VŠEOBECNÉ POZNÁMKY

- Vezměte prosím na vědomí, že šrouby by se měly nejprve zasunout rukou a dotáhnout jen mírně, aby volně spojovaly jednotlivé části.
- Neutahujte šrouby, dokud nejsou všechny prvky spojeny správným způsobem. Následné utažení šroubů může kompenzovat drobné nesrovnalosti ve vyvrtaných otvorech nebo svarových bodech, které se mohou vyskytovat v ručně vyrobených výrobcích.
- Před použitím se ujistěte, že je tento výrobek zcela smontován. Zkontrolujte, zda jsou všechny šrouby bezpečně utaženy, kontrolu provádějte pravidelně.
- **POZOR!** Během montáže držte malé děti mimo dosah, hrozí nebezpečí poranění!
- Pokud nebudete provádět pravidelnou péči a údržbu, výrazně snížíte životnost vašeho produktu. Nemůžeme přijmout žádnou odpovědnost za následné škody způsobené nedostatečnou péčí a údržbou.
- **POZOR!** Nebezpečí zachycení! Dávejte pozor, abyste si nezachytili ruce!
- Rampu pečlivě rozmístěte a dbejte na to, abyste vždy bez výjimky používali obě rampy jako pár.
- **POZOR!** Tento výrobek není hračka – uchovávejte jej mimo dosah dětí.
- Noste rampu oběma rukama a ujistěte se, že drží bezpečně na svém místě.
- Při nakládání se ujistěte, že se pod rampami nebo nakládací plochou nenacházejí žádné osoby ani zvířata.
- Nikdy nepřekračujte maximální nosnost 400 kg (200 kg na rampu). Nakládejte vozidlo pomalu. Na rampu nepouštějte žádný náklad. To může snížit nosnost a způsobit zranění a/nebo materiální škody.
- Ujistěte se, že rampy jsou bez nečistot, úlomků, mastnoty a oleje.

POUŽITÍ

Nájezdovou rampu používejte výhradně k nakládání a vykládání vozidel. Nikdy nepřekračujte maximální nosnost 400 kg (200 kg na rampu) a nikdy nenakládejte ani nevykládejte nad výšku 60 cm.

Použijte výrobek pouze k účelu, ke kterému je určen. Výrobce nenese žádnou odpovědnost za poškození způsobené neúmyslným použitím. Jakákoli úprava produktu může negativně ovlivnit bezpečnost, způsobit nebezpečí a ztratit platnost záruky.



Vhodné pouze pro domácí použití, nikoli pro komerční účely.

NÁVOD K ROZBALENÍ

Otevřete krabici a vyberte produkt. Po vybalení zkontrolujte, zda výrobek není poškozen a zda je kompletní. Pozdější reklamace nelze akceptovat.

MONTÁŽ (viz obrázek ①)

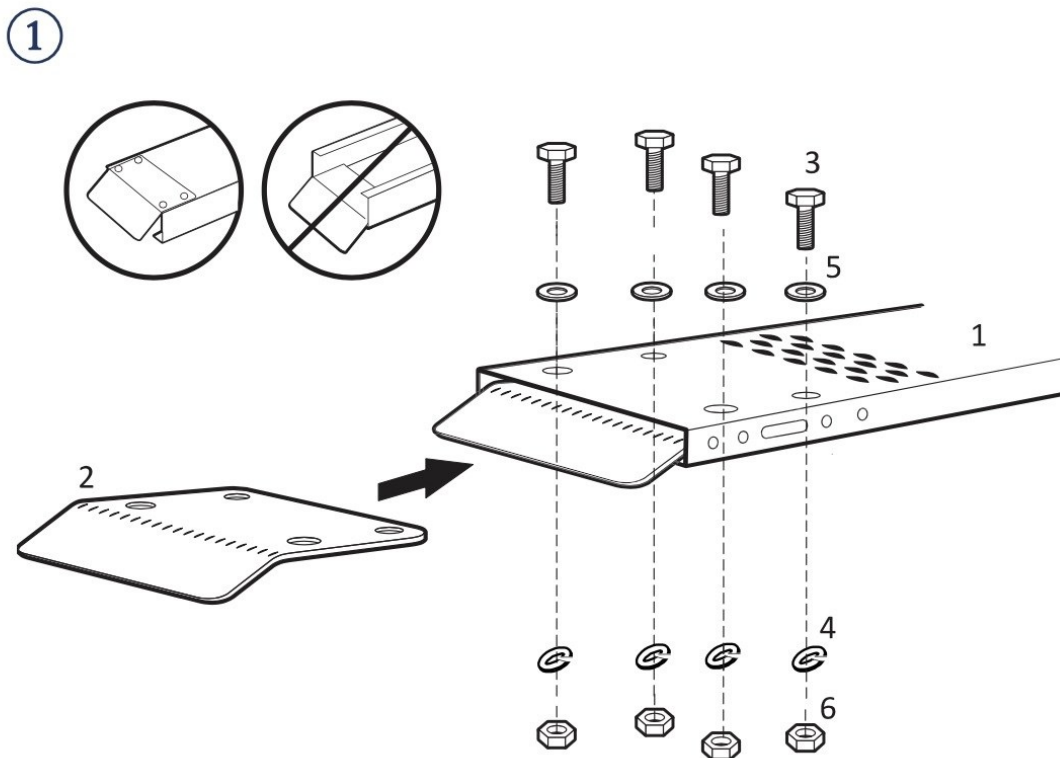

K upevnění podpěrných desek použijte přiložené šrouby, matice a pružné podložky. Ujistěte se, že deska je nainstalována pod nájezdovou rampou.



POUŽITÍ (viz obrázek ②)

②

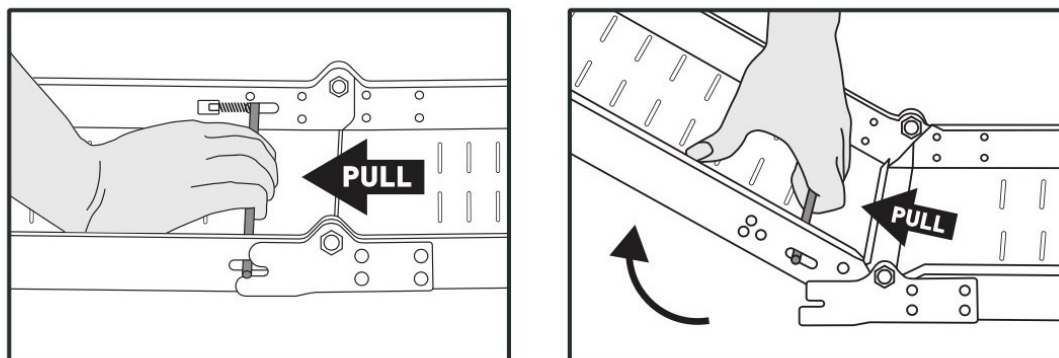

POZOR! Nebezpečí zachycení! Rampa by měla být rozložena na rovném povrchu. Před použitím se ujistěte, že vyčnívající hrana pevně spočívá na schodě nebo plošině, nemůže se uklouznout a nepřesahuje maximální výšku 60 cm. Při nakládání předmětů do auta se musíte ujistit, že se nemůže odvalit.

Pružinová tyč na spodní straně musí zapadnout do určených drážek na opačné straně.

Pro složení zatlačte lištu na spodní straně z drážek proti síle pružiny a současně sundejte rampu.

NÁVOD K ÚDRŽBE A PÉČI

K čištění použijte houbu a teplou mýdlovou vodu. Nepoužívejte čisticí prostředky nebo saponáty obsahující rozpouštědla, látky jako bělidla mohou výrobek poškodit. Další pokyny k péči naleznete na výrobku. Pravidelné čištění, kontrola a údržba zvyšuje bezpečnost a životnost výrobku.



LIKVIDACE

Pokyny k likvidaci

Prosím, seznamte se s pokyny a normami pro správnou likvidaci obalů platnými ve vašem regionu. Obal může částečně sestávat z plastových sáčků - v této souvislosti dbejte zvláštní opatrnosti, aby na ně nedosáhly děti. Hrozí nebezpečí udušení!

Likvidace odpadních zařízení

Zařízení musí být zlikvidováno v souladu s pravidly a předpisy místní likvidace odpadů.

Význam symbolu „smetného koše“



Chraňte naše životní prostředí. Elektrické spotřebiče nepatří do komunálního odpadu. Využijte určená sběrná místa pro likvidaci elektrických zařízení a předejte svá elektrická a elektronická zařízení, která již nepoužíváte. Pomůžete tak zajistit, že potenciální vlivy nesprávné likvidace na životní prostředí a lidské zdraví budou minimalizovány.

Přispějte tedy k recyklaci a jiným formám zhodnocování odpadních elektrických a elektronických zařízení. Informace o místech, kde můžete zařízení zlikvidovat, naleznete u místních orgánů nebo místní samosprávy.







FIGYELMEZTETÉS! Tartsa be a biztonsági és telepítési utasításokat, hogy elkerülje a sérülés vagy a termék károsodásának kockázatát.

 **Fontos:** Olvassa el figyelmesen ezeket az utasításokat, és őrizze meg a későbbi használathoz. Ha a jövőben másnak adja át ezt a terméket, kérjük, ne feledje, hogy ezeket az utasításokat is továbbadja.

 Tartsa az apró alkatrészeket és a műanyag zacskókat gyermekek elől elzárva. Fulladásveszély!

 Ellenőrizzen minden elemet, komponenst és alkatrészt sérülések szempontjából. A gondos ellenőrzés ellenére még a legjobb termék is megsérülhet szállítás közben. Sérülés esetén kérjük, vegye fel velünk a kapcsolatot. A hibás alkatrészek veszélyeztethetik az Ön egészségét.

 Soha ne módosítsa a terméket! A módosítások érvénytelenítik a garanciát. Tisztításhoz használjon ne használjon agresszív tisztítószereket vagy fehérítőket.

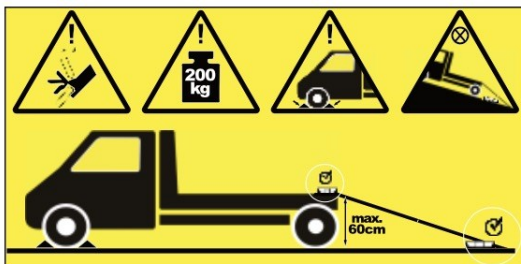

TERMÉKINFORMÁCIÓ

Ne távolítson el semmilyen biztonsági jelölést vagy információt a termékről. Tartsa a matricákat és címkéket olvasható állapotban.



ÁLTALÁNOS MEGJEGYZÉSEK

- Kérjük, vegye figyelembe, hogy a csavarokat először kézzel kell behelyezni, és csak enyhén meghúzni, hogy az alkatrészek lazán összeilleszkedjenek.
- Ne húzza meg a csavarokat addig, amíg az összes elemet megfelelően nem csatlakoztatta. A csavarok utólagos meghúzása kiegyenlítheti a fűrt lyukak vagy a hegesztési pontok kisebb szabálytalanságait, amelyek a kézzel készített termékeknel előfordulhatnak.
- Használat előtt győződjön meg arról, hogy a termék teljesen össze van-e szerelve. Ellenőrizze, hogy minden csavar biztonságosan meg van-e húzva, rendszeresen ellenőrizze.
- **FIGYELEM!** Az összeszerelés során kisgyermeket tartsa távol, sérülés veszélye állhat fent!
- Ha nem végzi el a rendszeres ápolást és karbantartást, jelentősen csökkenti a termék élettartamát. Nem vállalunk felelősséget a nem megfelelő gondozás és karbantartás okozta következményes károkért.
- **FIGYELEM!** Beszorulás veszélye! Vigyázzon, hogy ne akadjon be a keze!
- A rámpát óvatosan használja, és ügyeljen arra, hogy mindkét rámpát kivétel nélkül mindig párban használja.
- **FIGYELEM!** Ez a termék nem játék - tartsa távol a gyermekektől.
- A rámpát mindkét kezével hordozza, és győződjön meg róla, hogy biztonságosan a helyén van.
- Rakodáskor győződjön meg arról, hogy a rámpa vagy a rakodási terület alatt nincsenek személyek vagy állatok.
- Soha ne lépje túl a 400 kg-os maximális terhelhetőséget (rámpánként 200 kg). Lassan rakodja be a járművet. Ne ejtsen le semmilyen terhet a rámpára. Ez csökkentheti a teherbírást, és sérülést és/vagy anyagi kárt okozhat.
- Győződjön meg arról, hogy a rámpák szennyeződésektől, törmeléktől, zsírtól és olajtól mentesek.

HASZNÁLAT

A rámpát kizárólag járművek be- és kirakodására használja. Soha ne lépje túl a 400 kg-os maximális terhelhetőséget (rámpánként 200 kg), és soha ne rakodjon be vagy rakodjon ki 60 cm magasság felett.

A terméket csak a rendeltetésének megfelelő célra használja. A gyártó nem vállal felelősséget a nem rendeltetészerű használatból eredő károkért. A termék bármilyen módosítása hátrányosan befolyásolhatja a biztonságot, veszélyt okozhat és a garancia érvényét veszti.



Kizárólag háztartási használatra alkalmas, kereskedelmi célokra nem.

KICSOMAGOLÁSI UTASÍTÁSOK

Nyissa ki a dobozt, és vegye ki a terméket. Kicsomagolás után ellenőrizze a terméket, hogy nincs-e rajta sérülés, és hogy teljes-e a termék. Későbbi reklamációk nem fogadhatók el.

ÖSSZERELÉS (lásd a ① képet)

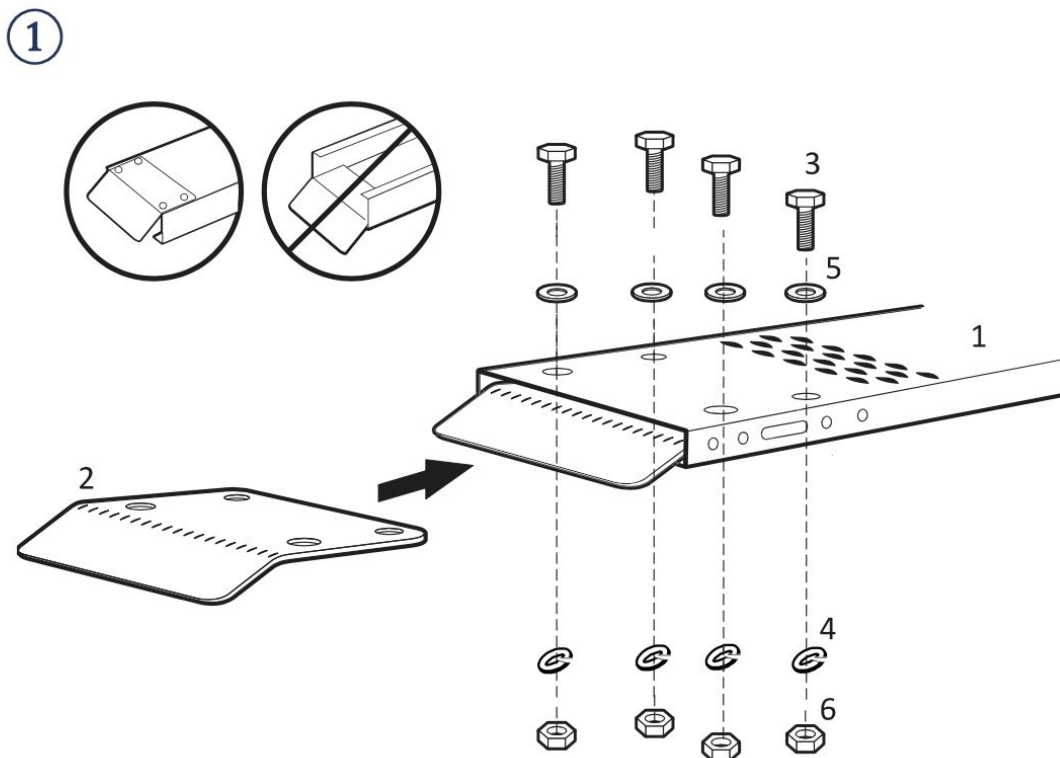

Használja a mellékelt csavarokat, anyákat és rugalmas alátéteket a tartólemezek rögzítéséhez. Ügyeljen arra, hogy a lemez a rámpa alá legyen felszerelve.



ALKALMAZÁS (lásd a ② ábrát)

②

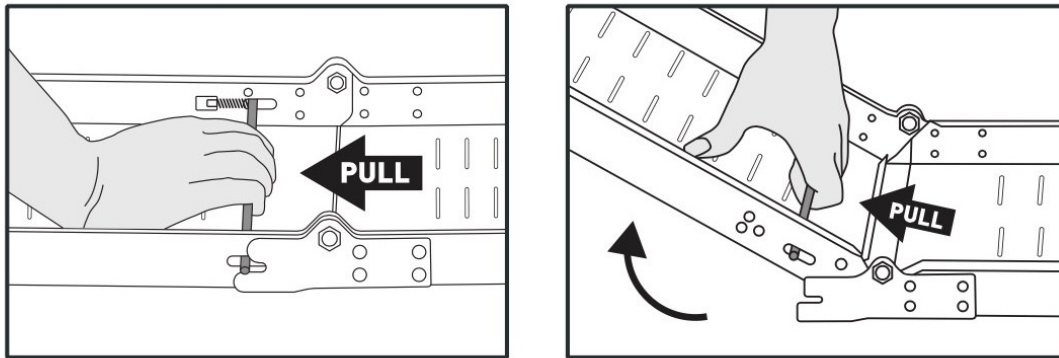

FIGYELEM! Beszorulás veszélye! A rámpát sík felületre kell fektetni. Használat előtt győződjön meg arról, hogy a kiálló perem szilárdan a lépcsőn vagy az emelvényen nyugszik, nem tud lecsúszni, és nem haladja meg a 60 cm-es maximális magasságot. A kocsiba történő berakodáskor ügyelni kell arra, hogy a tárgyak ne gurulhassanak el.

Az alul lévő rugósávnak bele kell illeszkednie az ellenkező oldalon lévő, erre kijelölt vágatokba.

Összecsukáshoz tolja ki az alul lévő rudat a rugó erejével szemben a vágatokból, és ezzel egyidejűleg hajtsa össze a rámpát.

KARBANTARTÁSI ÉS ÁPOLÁSI UTASÍTÁSOK

Tisztításhoz használjon szivacsot és meleg szappanos vizet. Ne használjon mosószereket vagy oldószertartalmú tisztítószereket, az olyan anyagok, mint a fehérítő, károsíthatják a terméket. További ápolási utasításokat a terméknél talál. A rendszeres tisztítás, ellenőrzés és karbantartás növeli a termék biztonságát és tartósságát.



MEGSEMMISÍTÉS

Eltávolítási utasítások

Kérjük, tájékozódjon a csomagolás megfelelő ártalmatlanítására vonatkozó, az Ön régiójában érvényes irányelvekről és előírásokról. A csomagolások részben műanyag zacskókból állhatnak - kérjük, hogy ebben a tekintetben fokozottan ügyeljen arra, hogy a gyermekek ne férjenek hozzá. Fuldoklás veszélye áll fenn!

A hulladékok ártalmatlanítását végző létesítmények

A berendezést a helyi hulladékkezelési szabályoknak és előírásoknak megfelelően kell ártalmatlanítani.

A "szemetesláda" szimbólum jelentése



CVédjük környezetünket. Az elektromos készülékek nem tartoznak a kommunális hulladékba. Használja az elektromos berendezések ártalmatlanítására kijelölt gyűjtőhelyeket, és adja le a már nem használt elektromos és elektronikus berendezéseit. Ez segít abban, hogy a nem megfelelő ártalmatlanítás lehetséges környezeti és emberi egészségügyi hatásai minimálisra csökkenjenek.

Így járuljon hozzá az elektromos és elektronikus berendezések hulladékának újrafeldolgozásához és más hasznosítási formáihoz. Érdeklődjön a helyi hatóságnál vagy a helyi önkormányzatnál, hogy hol ártalmatlaníthatja készülékeit.



ATENȚIE! Respectați instrucțiunile de siguranță și de instalare pentru a evita riscul de rănire sau de deteriorarea produsului.

 **Important:** Citiți cu atenție aceste instrucțiuni și păstrați-le pentru a le consulta ulterior. Dacă în viitor veți da acest produs altcuiva, nu uitați să transmiteți aceste instrucțiuni.

 Piesele mici și pungile de plastic țineți-le departe de copiii. Pericol de sufocare!

 Verificați dacă toate elementele, componentele și piesele nu sunt deteriorate. În ciuda inspecțiilor atente, chiar și cel mai bun produs poate fi deteriorat în timpul transportului. În caz de deteriorare, vă rugăm să ne contactați. Piesele defecte vă pot pune în pericol sănătatea.

 Nu modificați niciodată produsul! Modificările vor anula garanția și pot face ca produsul să nu mai fie sigur pentru utilizare ulterioară.

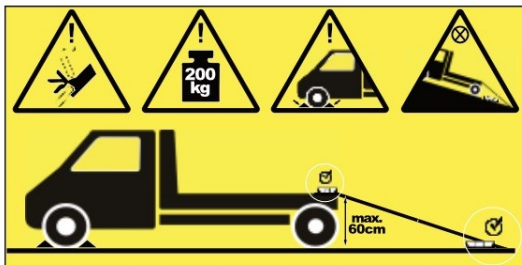

INFORMAȚII DESPRE PRODUS

Nu îndepărtați niciun semn de siguranță sau informații de pe produs. Păstrați etichetele și plăcuțele într-o stare lizibilă.



NOTIȚE GENERALE

- Vă rugăm să rețineți că șuruburile ar trebui să fie mai întâi înșurubate manual și strânse doar ușor, pentru a conecta liber piesele individuale.
- Nu strângeți șuruburile până când toate elementele nu sunt corect asamblate. Strângerea ulterioară a șuruburilor poate compensa mici neuniformități în găurile forate sau punctele de sudură care pot apărea în produsele fabricate manual.
- Înainte de utilizare, asigurați-vă că acest produs este complet asamblat. Verificați dacă toate șuruburile sunt strânse în mod sigur, efectuați această verificare în mod regulat.
- **ATENȚIE!** În timpul asamblării, țineți copiii mici departe pentru a evita riscul de rănire!
- Dacă nu efectuați întreținerea și întreținerea regulată, veți reduce semnificativ durata de viață a produsului dvs. Nu putem accepta nicio responsabilitate pentru eventualele daune ulterioare cauzate de întreținerea și întreținerea necorespunzătoare.
- **ATENȚIE!** Pericol de prindere! Aveți grijă să nu vă prindeți mâinile!
- Așezați cu grijă rampa și asigurați-vă întotdeauna că utilizați întotdeauna ambele rampe ca un set.
- **ATENȚIE!** Acest produs nu este o jucărie - păstrați-l departe de copii.
- Transportați rampa cu ambele mâini și asigurați-vă că este ferm fixată în loc.
- În timpul încărcării, asigurați-vă că nu sunt persoane sau animale sub rampe sau pe platforma de încărcare.
- Niciodată nu depășiți capacitatea maximă de 400 kg (200 kg pe rampă). Încărcați vehiculul încet. Nu așezați nicio încărcătură pe rampă. Acest lucru poate reduce capacitatea de încărcare și poate provoca vătămări și/sau daune materiale.
- Asigurați-vă că rampele sunt curate de murdărie, resturi, grăsime și ulei.

UTILIZARE

Utilizați rampa de acces exclusiv pentru încărcarea și descărcarea vehiculelor. Niciodată nu depășiți capacitatea maximă de 400 kg (200 kg pe rampă) și niciodată nu încărcați sau descărcați peste înălțimea de 60 cm.

Utilizați produsul numai în scopul pentru care este destinat. Producătorul nu își asumă nicio responsabilitate pentru daunele cauzate de utilizarea accidentală. Orice modificare a produsului poate afecta negativ siguranța, poate prezenta un pericol și poate anula valabilitatea garanției.



Potrivit doar pentru uz casnic, nu pentru scopuri comerciale.

INSTRUCȚIUNI DE DESPACHETARE

Deschideți cutia și scoateți produsul. După despachetare, verificați dacă produsul nu este deteriorat și este complet. Nu se pot accepta reclamații ulterioare.

ASAMBLARE (vezi imaginea ①)

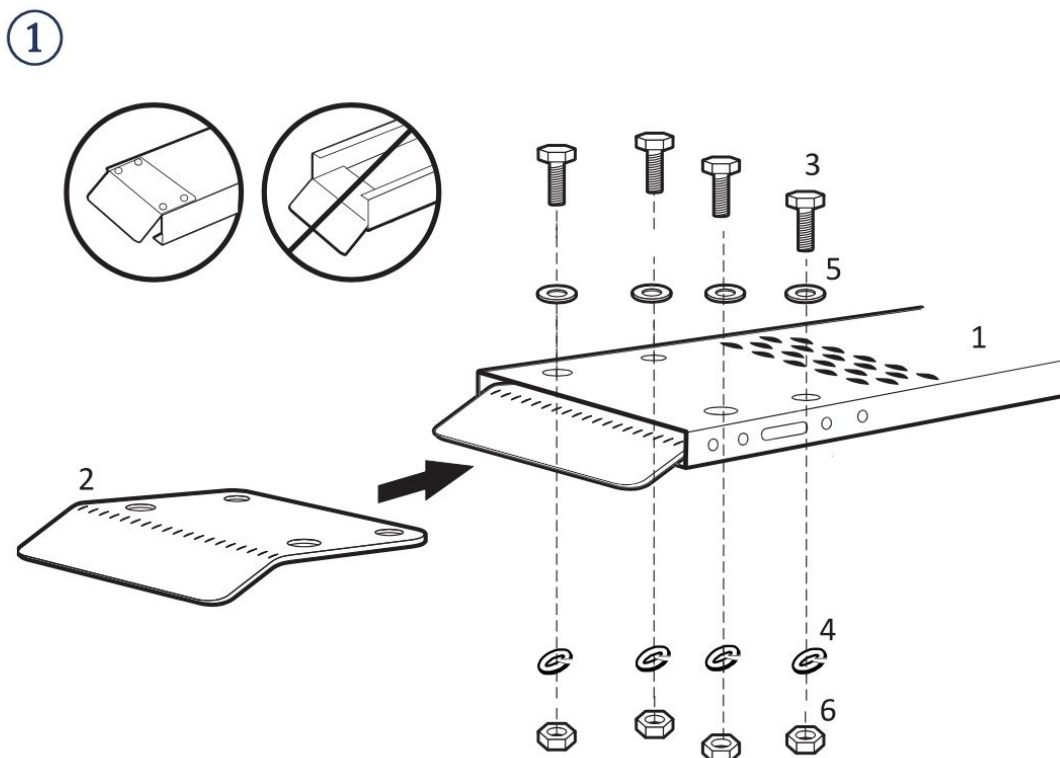

Pentru fixarea placelor de suport, utilizați șuruburile, piulițele și garniturile elastice furnizate. Asigurați-vă că placa este instalată sub rampa de acces.



UTILIZARE (vezi imaginea ②)

②

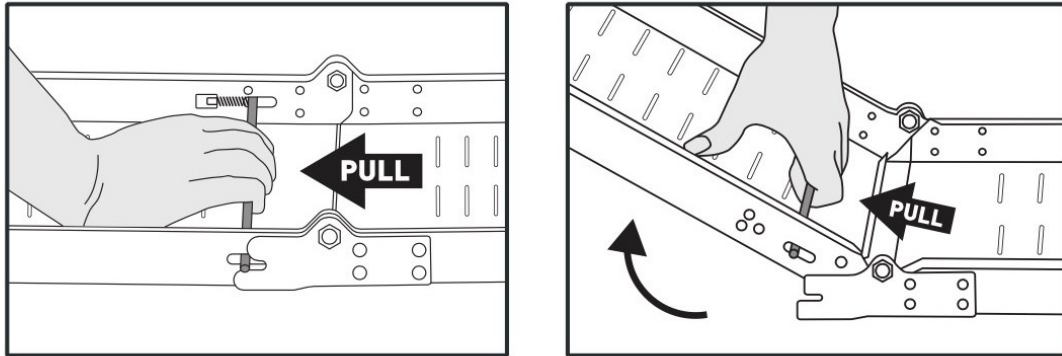

ATENȚIE! Pericol de prindere! Rampa trebuie să fie așezată pe o suprafață plană. Înainte de utilizare, asigurați-vă că marginea proeminentă stă ferm pe scară sau pe platformă, nu poate aluneca și nu depășește înălțimea maximă de 60 cm. În timpul încărcării obiectelor în mașină, asigurați-vă că acestea nu se pot rostogoli.

Bara de arc de pe partea de jos trebuie să se potrivească în canelurile corespunzătoare de pe partea opusă.

Pentru a plia, apăsați bara de jos în caneluri împotriva forței arcului și în același timp pliați rampa.

INSTRUCȚIUNI DE ÎNTREȚINERE ȘI ÎNGRIJIRE

Pentru curățare, utilizați o burete și apă caldă cu săpun. Nu utilizați produse de curățare sau detergenți care conțin solvenți, deoarece aceste substanțe pot deteriora produsul. Găsiți instrucțiuni suplimentare de întreținere pe produs. Curățarea, verificarea și întreținerea regulate cresc siguranța și durabilitatea produsului.



LICHIDARE

Instrucțiuni de eliminare

Vă rugăm să verificați reglementările și standardele locale pentru eliminarea corectă a ambalajelor. Ambalajul poate consta parțial din pungi de plastic - de aceea aveți grijă să nu le lăsați la îndemâna copiilor. Pericol de sufocare!

Eliminarea echipamentelor uzate

Dispozitivul trebuie aruncat în conformitate cu reglementările locale privind eliminarea deșeurilor.



Semnificația simbolului „coș de gunoi“

Protejați-ne mediul înconjurător. Aparatele electrice nu aparțin deșeurilor menajere. Utilizați punctele de colectare desemnate pentru reciclarea echipamentelor electrice și predați echipamentele electrice și electronice pe care nu le mai utilizați. Acest lucru va ajuta la minimizarea impactului potențial al eliminării necorespunzătoare asupra mediului și asupra sănătății umane.

Așadar, contribuiți la reciclare și la alte forme de recuperare a deșeurilor de echipamente electrice și electronice. Puteți găsi informații despre unde vă puteți recicla dispozitivele poate fi găsit la autoritățile locale sau la administrația locală.





OSTRZEŻENIE! Postępuj zgodnie z instrukcjami bezpieczeństwa i montażu, aby uniknąć ryzyka obrażeń lub uszkodzenie produktu.

 **Ważne:** przeczytaj uważnie niniejszą instrukcję i zachowaj ją na przyszłość. Jeśli w przyszłości przekazesz ten produkt komuś innemu, nie zapomnij przekazać również tej instrukcji.

 Małe części i plastikowe torby należy przechowywać poza zasięgiem dzieci. Niebezpieczeństwo uduszenia!

 Sprawdź wszystkie elementy, komponenty i części pod kątem uszkodzeń. Mimo starannej kontroli może się zdarzyć, że nawet najlepszy produkt ulegnie uszkodzeniu podczas transportu. W przypadku uszkodzenia prosimy o kontakt.

 Uszkodzone części mogą stanowić zagrożenie dla zdrowia.
 Nigdy nie modyfikuj produktu! Zmiany spowodują utratę gwarancji.
Do czyszczenia użyj gąbki i ciepłej wody z mydłem. Nie stosować agresywnych środków czyszczących ani wybielaczy.

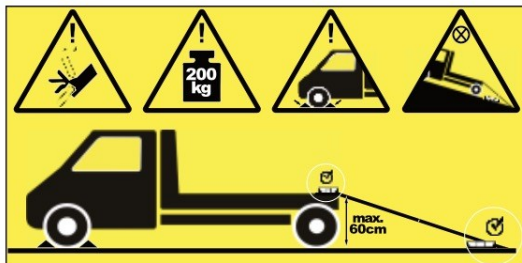

WSKAZÓWKI ZAMIESZCZONE NA PRODUKCIE

Nie usuwać z produktu żadnych znaków bezpieczeństwa ani wskazówek. Dbać o to, żeby naklejki i etykiety były czytelne.



WSKAZÓWKI OGÓLNE

- Należy zwrócić uwagę na to, aby najpierw wkładać i tylko lekko dokręcać śruby ręcznie, tak by znalazły oparcie i luźno łączyły elementy.
- Śruby można mocno dokręcić dopiero wtedy, gdy wszystkie elementy zostaną ze sobą połączone. Dzięki późniejszemu dokręcaniu śrub można wyrównać niewielkie odchylenia otworów wierconych lub spawów, które mogą powstać w przypadku produktów wykonywanych ręcznie.
- Przed użyciem należy upewnić się, że produkt jest w pełni zmontowany. Sprawdzić, czy wszystkie śruby i bolce są dokręcone, i regularnie to kontrolować.
- **UWAGA!** Małe dzieci nie powinny znajdować się w pobliżu podczas montażu, ryzyko zranienia!
- Brak regularnej pielęgnacji i konserwacji znacznie zmniejsza żywotność produktu. Nie ponosimy odpowiedzialności za szkody pośrednie spowodowane przez nieodpowiednią konserwację i pielęgnację.
- **UWAGA!** Ryzyko zmiążdżenia! Uważać, aby nie przytrzasnąć sobie rąk!
- Rozłożyć ostrożnie rampę i upewnić się, że używane są obie rampy jako para.
- **UWAGA!** Ten produkt nie jest zabawką, należy trzymać go z dala od dzieci.
- Rampę przenosić obiema rękami i upewnić się, że jest stabilna.
- Upewnić się, że podczas załadunku pod rampami lub powierzchnią ładunkową nie znajdują się żadne osoby ani zwierzęta.
- Nigdy nie przekraczać maksymalnego udźwigu wynoszącego 400 kg (200 kg na rampę).
- Pojazd należy załadowywać powoli. Nie upuszczać żadnego ładunku na rampę. Może to spowodować zmniejszenie udźwigu oraz obrażenia ciała i/lub szkody materialne.
- Upewnić się, że na rampach nie ma brudu, gruzu, smaru ani oleju.

UŻYTKOWANIE ZGODNIE Z PRZEZNACZENIEM

Rampy najazdowej używać wyłącznie do załadunku i rozładunku pojazdów. Nigdy nie przekraczać maksymalnego udźwigu wynoszącego 400 kg (200 kg na rampę) i nigdy nie ładować ani nie rozładowywać powyżej wysokości wynoszącej 60 cm. Stosować produkt tylko zgodnie z jego przeznaczeniem.

Producent nie odpowiada za szkody powstałe wskutek niewłaściwego użytkowania. Wszelkie modyfikacje produktu mogą negatywnie wpłynąć na bezpieczeństwo jego użytkowania, spowodować zagrożenia i prowadzą do wygaśnięcia gwarancji.



Produkt jest przeznaczony tylko do użytku domowego i niekomercyjnego.

ROZPAKOWANIE

Otworzyć karton i wyjąć produkt. Po rozpakowaniu skontrolować produkt pod względem kompletności lub uszkodzeń. Późniejsze reklamacje nie będą akceptowane.

MONTAŻ (patrz strona 3, grafika ①)

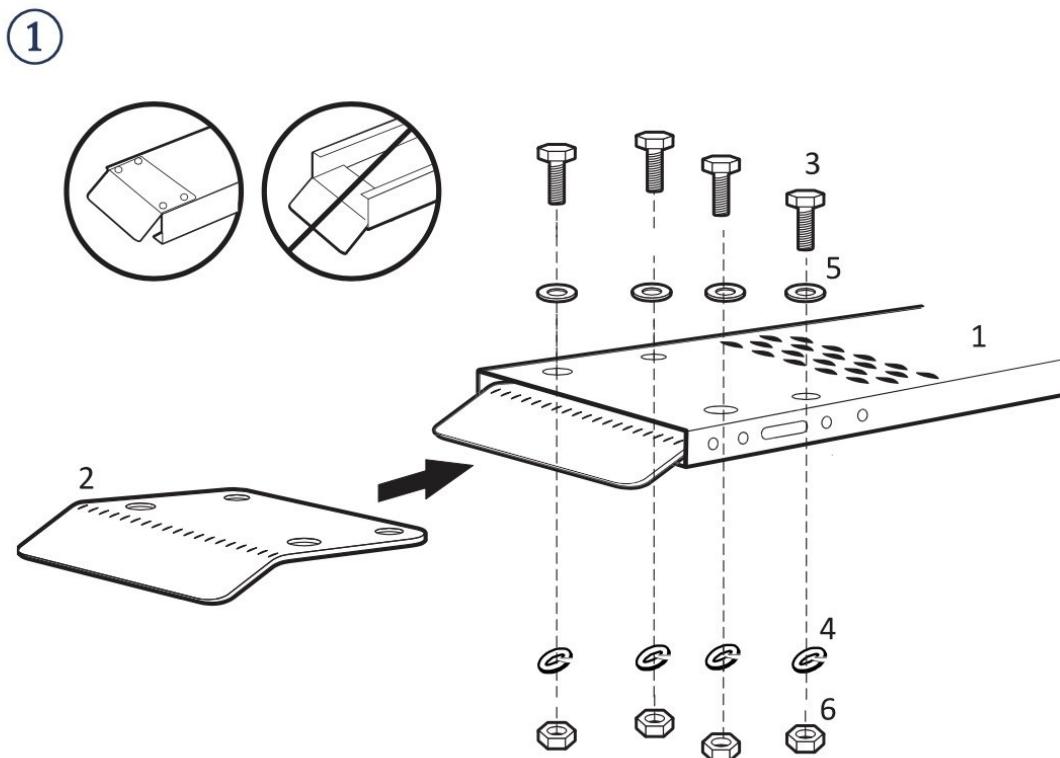

Do przymocowania płyt podporowych użyć dołączonych śrub, nakrętek i pierścieni osadczych rozprężnych. W tym celu należy upewnić się, że płyta jest montowana pod rampą najazdową.



UŻYTKOWANIE (patrz strona 3, grafika ②)

②

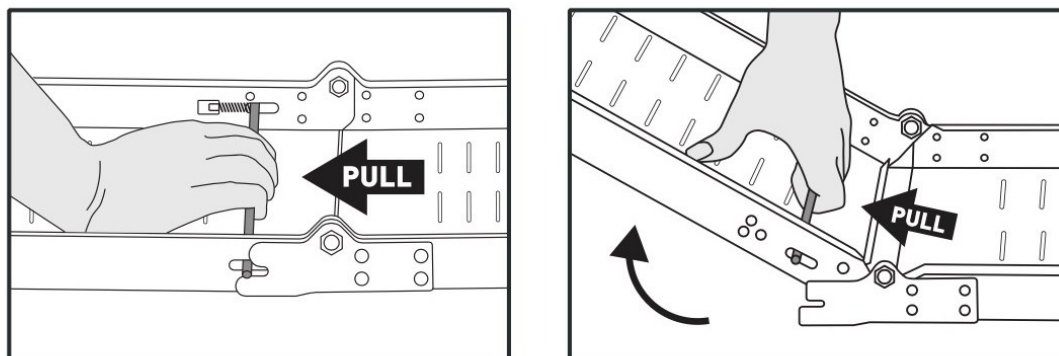

UWAGA! Ryzyko zmiążdżenia! Rozkładanie rampy powinno odbywać się na równym podłożu.

Przed użyciem należy upewnić się, że krawędź stykowa spoczywa stabilnie na stopniu lub platformie, nie może się ześlizgnąć i nie przekracza maksymalnej wysokości wynoszącej 60 cm.

Podczas załadunku do samochodu osobowego należy ją zabezpieczyć przed stoczeniem się.

Sprężynowy pręt na spodzie musi zatrzasnąć się w rowkach po przeciwnej stronie. Aby złożyć rampę, należy wypchnąć pręt na spodzie z rowków wbrew sile sprężyny i jednocześnie złożyć rampę.

KONSERWACJA I PIELEGNACJA

Do czyszczenia używać gąbki i ciepłej wody z mydłem. Nie stosować środków czyszczących lub myjących zawierających rozpuszczalniki, np. wybielaczy, ponieważ mogą one uszkodzić produkt.

Ewentualne dalsze zalecenia dotyczące pielęgnacji znajdują się na produkcie. Regularne czyszczenie, kontrola i konserwacja zwiększają bezpieczeństwo i żywotność produktu.



LIKWIDACJA

Instrukcje utylizacji

Prosimy o zapoznanie się z wytycznymi i normami dotyczącymi prawidłowej utylizacji opakowań obowiązującymi w Państwa regionie. Opakowanie może częściowo składać się z torebek plastikowych – w tym zakresie należy zachować szczególną ostrożność, aby dzieci do nich nie dosięgły. Niebezpieczeństwo uduszenia!

Utylizacja zużytego sprzętu

Urządzenie należy utylizować zgodnie z lokalnymi przepisami i przepisami dotyczącymi usuwania odpadów.

Znaczenie symbolu „kosza na śmieci”.



Chroń nasze środowisko. Urządzenia elektryczne nie mogą być wyrzucane do odpadów komunalnych. Korzystaj z wyznaczonych punktów zbiórki sprzętu elektrycznego i oddaj sprzęt elektryczny i elektroniczny, którego już nie używasz.







Pomoże to zminimalizować potencjalny wpływ niewłaściwej utylizacji na środowisko i zdrowie ludzkie.

Przyczyniajcie się więc do recyklingu i innych form odzysku zużytego sprzętu elektrycznego i elektronicznego. Informacje o miejscach, w których można utylizować swoje urządzenia, można uzyskać od władz lokalnych.

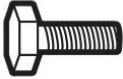

SK: Číslo/Kusy
CZ: Počet/Kusy
HU: Száma/Darabszám
RO: Număr/Număr de bucăți
PL: Numer/Liczba sztuk



	1	2
	2	2
	3	8
	4	8
	5	8
	6	8



jurhan.com

Vyrobené pre/ Vyrobeno pro/ Készült/ Wykonane dla/ Fabricat pentru:

Jurhan s. r. o.
Zlatovská 2425
911 05 Trenčín

jurhan.com

